

REINIGUNGSAUTOMATEN.

10 BIS 150 LITER



columbus

CLEAN QUALITY

SINCE 1926

www.columbus-clean.com







EINER WIE DER ANDERE: KNOW-HOW UND TECHNOLOGIE AUS DEUTSCHLAND.

**10 Liter
Batteriebetrieb
Netzbetrieb**



Flächenleistung nach VDMA
1400 m²/h
Arbeitsbreite 350 mm
Nettoarbeitszeit bis 1,5 h

**20 Liter
Batteriebetrieb**



Flächenleistung nach VDMA
1720 m²/h
Arbeitsbreite 430 mm
Nettoarbeitszeit bis 2,5 h

**40 Liter
Netzbetrieb**



Flächenleistung nach VDMA
1720 bis 2200 m²/h
Arbeitsbreite 430 und 550 mm

**40 Liter
Batteriebetrieb**



Flächenleistung nach VDMA
1720 bis 2200 m²/h
Arbeitsbreite 430 und 550 mm
Nettoarbeitszeit bis 3,5 h

**60 Liter
Netzbetrieb**



Flächenleistung nach VDMA
2640 m²/h
Arbeitsbreite 660 mm

**60 Liter
Batteriebetrieb**



Flächenleistung nach VDMA
2200 bis 2640 m²/h
Arbeitsbreite 550 und 660 mm
Nettoarbeitszeit bis 5 h

**90 Liter
Batteriebetrieb**



Seite 26

Flächenleistung nach VDMA
3360 m²/h
Arbeitsbreite 850 mm
Nettoarbeitszeit bis 5 h

**70 Liter
Batteriebetrieb**



Seite 32

Flächenleistung nach VDMA
4620 m²/h
Arbeitsbreite 660 mm
Nettoarbeitszeit bis 4 h

**100 Liter
Batteriebetrieb**



Seite 36

Flächenleistung nach VDMA
4620 bis 5600 m²/h
Arbeitsbreite 660 und 800 mm
Nettoarbeitszeit bis 8 h

**120 Liter
Batteriebetrieb**



Seite 40

Flächenleistung nach VDMA
5950 m²/h
Arbeitsbreite 850 mm
Nettoarbeitszeit bis 6 h

**150 Liter
Batteriebetrieb**



Seite 44

Flächenleistung nach VDMA
6000 to 7500 m²/h
Arbeitsbreite 800 und 1000 mm
Nettoarbeitszeit bis 10 h

**Reinigungsautomaten
in noBAC® Ausführung**



Seite 50

Antibakterielle Frisch- und
Schmutzwassertanks für Reinigungs-
automaten

SO KLEIN. SO WENDIG.

RA 35|B 10

RA 35|K 10



Der kostengünstige Reinigungsautomat, ideal für kleine und stark überstellte Flächen.

Sauber und randnah arbeiten: gleichmäßig hoher Bürstdruck in Kombination mit dem schwenkbaren, direkt hinter der Bürste aufgehängten Saugfuß.

Große Räder erleichtern das Manövrieren und den Transport über Treppen.

Immer die richtige Arbeitshöhe: Der ergonomisch geformte Führungsgriff ist in vier Stufen einstellbar.

Die ultrakompakte, nach vorn abfallende Bauweise bietet gute Unterfahreigenschaften.

Hygienisch nach HACCP: Der abnehmbare Schmutzwassertank lässt sich gut reinigen und desinfizieren, die Deckeldichtung einfach wechseln. Das Frischwasser kann vollständig abgelassen werden.

Der Führungsgriff kann flach über die Maschine geklappt werden. Das spart Platz bei Lagerung und Transport im Pkw.

Das Schmutzwasser lässt sich über das Ablaufventil in den Bodenablauf entsorgen. Oder, schnell und praktisch: Man löst den Tank mit nur einem Handgriff und kippt das Schmutzwasser ins Ausgussbecken.

Kabelauführung für langes Arbeiten ohne Ladezeiten und kraftvolle Absaugung. Das geringere Gewicht erleichtert Handhabung und Transport.

EUnited getestet und zertifiziert.



RA 35|B 10

RA 35|K10

L x B x H	735 x 490 x 650 mm	735 x 490 x 650 mm
Arbeitsbreite	350 mm	350 mm
Saugbreite	420 mm	420 mm
Flächenleistung n. VDMA	1400 m ² /h	1400 m ² /h
Schalldruckpegel	66 dB(A)	66 dB(A)
Leergewicht	44 kg	39 kg
Betriebsgewicht	74 kg (63 Ah 5)	49 kg

BATTERIEN/ELEKTRISCHE DATEN

Nennspannung	12 V	230 V
Nennleistung, gesamt	440 W	470 W
Anzahl Einzelblöcke	1	
Kapazität, Gel max.	63 Ah 5	
Netzkabel		12 m

TANK

Frischwasservolumen	10 l	10 l
Schmutzwasservolumen	11,5 l	11,5 l

SAUGMOTOR

Unterdruck, max.	52 mbar	52 mbar
Luftmenge, max.	14,5 l/s	14,5 l/s

BÜRSTEN UND TREIBTeller

Anzahl	1	1
Drehzahl	190 U/min	190 U/min
Bürstdruck	28 kg	28 kg



KOMPAKT. PROFESSIONELL. 20 LITER.

RA 43|B 20

- ⦿ Mit vielen komfortablen Details und langen Arbeitsintervallen zeigt der RA 43|B 20 seine Klasse unter anderem in Seniorenheimen, Kliniken, Schulen, Shops, Sport- und Schwimmhallen – überall dort, wo Kompaktheit und hohe Wendigkeit entscheidend sind.
- ⦿ Einachsige Bauweise mit Zweiaxser-Komfort: nach hinten auf das Stützrad gekippt kann die Maschine leicht zum Einsatzort gerollt werden, die Bürste ist beim Lagern entlastet und kann gut trocknen.
- ⦿ Randnah arbeiten, problemlos unterfahren: Der Bürstkopf ragt seitlich 5 cm heraus.
- ⦿ Für leichten Zugang zu Batterien und Aggregaten kann der Schmutzwassertank schnell und ohne Werkzeug abgenommen werden.
- ⦿ Hygienisch nach HACCP: Über die große Öffnung lässt sich der Schmutzwassertank gründlich und mühelos reinigen sowie desinfizieren.
- ⦿ DEKRA und EUnited getestet und zertifiziert.
- ⦿ Und: Made in Germany.





Selbsterklärende Bedieneinheit



Quick-Stopp serienmäßig

Die Arbeitsbreite von 43 cm sorgt für erweiterte Einsatzmöglichkeiten und mehr Flächenleistung in der 20 Liter-Klasse.

Quick-Stopp serienmäßig: Beim Loslassen des Handgriffs stoppen Bürstmotor und Wasserzufuhr automatisch.

Der Schmutzwassertank lässt sich kippen und dann über den Ablassschlauch bequem, dosiert und bis zum letzten Tropfen direkt ins Ausgussbecken entleeren – bis zu einer Höhe von 50 cm.



EINE KLASSE FÜR SICH.

- Platz sparen beim Transport und bei der Lagerung: Führungsbügel einfach ganz nach vorn klappen und Saugfuß abnehmen.
- Für agiles Arbeiten auf überstellten Flächen lässt sich der Bügel mit einem Handgriff in die passende Position bringen.
- Der bogenförmige Saugfuß mit patentierter Aufhängung passt sich aktiv an die Bewegungen der Maschine an und nimmt so die Schmutzflotte auch in Kurven komplett auf.



RA 43|B20

L x B x H	800 x 530 x 790 mm
Arbeitsbreite	430 mm
Saugbreite	730 mm
Flächenleistung n. VDMA	1720 m ² /h
Schalldruckpegel	63/59* dB(A)
Leergewicht	56 kg
Betriebsgewicht (76 Ah 5)	134 kg

BATTERIEN/ELEKTRISCHE DATEN

Nennspannung	24 V
Nennleistung, gesamt	950 W
Anzahl Einzelblöcke	2
Kapazität, Gel max.	76 Ah 5

TANK

Frischwasservolumen	20 l
Schmutzwasservolumen	23 l

SAUGMOTOR

Unterdruck, max.	110 mbar
Luftmenge, max.	32 l/s

BÜRSTEN UND TREIBTELLER

Anzahl	1
Drehzahl	180 U/min
Bürstdruck	30 kg

*silent-Ausführung, optional.

- Bürste und Treibteller werden durch Betätigen des Handgriffs aufgenommen und per Knopfdruck wieder abgeworfen. Das geht schnell, ist bequem und hygienisch.
- Große Batterien erlauben durchgängiges Arbeiten bis zu 2,5 Stunden.
- Optional mit integriertem 10 A Onboard-Ladegerät.
- Optional: die silent-Version mit nur 59 db(A).
- Optionale noBAC® Ausführung für alle Einsatzbereiche mit hoher hygienischer Anforderung.



PERFEKTE ABSAUGUNG. ROBUST OHNE ENDE:
DIE MARATHON-MASCHINE IN DER 40-LITER-KLASSE.

RA 43|K 40

RA 55|K 40



**Praktisch: zusätzliche Reinigungs-
utensilien immer griffbereit**



**Mehr Komfort durch größere
Räder**



**Schneller und einfacher Wechsel
der Dichtungen**



**Perfekte Absaugung selbst in
engen Kurven**



	RA 43 K40	RA 55 K40
L x B x H	1090 x 475 x 1055 mm	1130 x 525 x 1055 mm
Arbeitsbreite	430 mm	550 mm
Saugbreite	735 mm	735 mm
Flächenleistung n. VDMA	1720 m ² /h	2200 m ² /h
Schalldruckpegel	66 dB(A)	66 dB(A)
Leergewicht	65 kg	66 kg
Betriebsgewicht	105 kg	106 kg

BATTERIEN/ELEKTRISCHE DATEN

Nennspannung	230 V	230 V
Nennleistung, gesamt	1600 W	1600 W
Netzkabel	25 m	25 m

TANK

Frischwasservolumen	40 l	40 l
Schmutzwasservolumen	45 l	45 l

SAUGMOTOR

Unterdruck, max.	204 mbar	204 mbar
Luftmenge, max.	45 l/s	45 l/s

BÜRSTEN UND TREIBTELLER

Anzahl	1	1
Drehzahl	150 U/min	150 U/min
Bürstdruck	36 kg	37 kg

- 🔴 Der kompakte Reinigungsautomat mit Netzbetrieb für den harten Dauereinsatz auf kleinen und mittleren Flächen.
- 🔴 Die Deckeldichtungen lassen sich einfach und schnell werkzeuglos wechseln.
- 🔴 Noch näher ran: der angeformte, ergonomische Führungsgriff und die einachsige Bauweise ermöglichen müheloses Manövrieren auf kleinstem Raum.
- 🔴 Die kompakte Konstruktion und der abnehmbare Saugfuß erleichtern Handling und Transport.
- 🔴 Große Räder für mehr Fahrkomfort und einfachen Transport.
- 🔴 Ausgesprochen hoher Bürstdruck garantiert ein perfektes Reinigungsergebnis.
- 🔴 Mit ihrem geringen Gewicht ist diese Maschine mit Netzanschluß die ideale Lösung für druckempfindliche Böden.
- 🔴 Einfache und intuitive Bedienung über selbsterklärendes Display.
- 🔴 Große Frischwasseröffnung mit Siebeinsatz für schnelles Befüllen, ohne Öffnen des Tankdeckels.
- 🔴 Durch seine patentierte Aufhängung passt sich der bogenförmige Saugfuß perfekt den Bewegungen des Reinigungsautomaten an und saugt das Schmutzwasser auch in engen Kurven rückstandsfrei auf.
- 🔴 Leicht zu reinigen: Der glattwandige Schmutzwassertank lässt sich vollständig öffnen, einfach ausspülen und desinfizieren, – nach HACCP-Standard.
- 🔴 Mit 43 cm oder 55 cm Arbeitsbreite erhältlich.
- 🔴 EUnited getestet und zertifiziert.
- 🔴 Und: Made in Germany.



DAS ALLROUNDTALENT. IN DER 40-LITER-KLASSE.

RA 43|B 40
RA 55|B 40

- Die neuen, wendigen Allrounder der 40-Liter-Klasse bieten den Komfort und die Ausstattung für lange intensive Reinigungseinsätze ohne auf Handlichkeit und Kompaktheit verzichten zu müssen. Absolut bedienerfreundlich und konfigurierbar für jede Objektanforderung, so macht effizientes Reinigen auf kleinen und mittleren Flächen richtig Spaß! Mit den Ausstattungsvarianten und columbus-typischen Features wird die professionelle Reinigung effektiver; das ist Produktivität die sich auszahlt.
- Gnadenlos effizient:**
 - Robuste Mechanik: Zuverlässig Arbeiten ohne Ausfallzeiten mit robuster Mechanik ohne anfällige Elektronik.
 - Hoher Bürstdruck: Sehr gutes Reinigungsergebnis auch auf stark verschmutzten Böden.
 - Maximale Absaugung: die einstellbare bogenförmige Saugdüse und der leistungsstarke Saugmotor garantieren streifenfreie und sofort begehbare Böden.
- Flüsterleise: Die serienmäßige silent-Ausstattung für Reinigungseinsätze während der Geschäftszeiten und in geräuschsensiblen Bereichen.
- Schnelle Einstellung: Ergonomisch arbeiten mit dem schnell verstellbaren Führungsbügel.
- Funktionales Display: Intuitiv und übersichtlich; für jeden einfach zu bedienen.
- Quick-Stopp serienmäßig: maximale Sicherheit und kompromißloser Komfort für den Anwender.
- Ganz nah dran: Entwickelt für besonders randnahe Arbeiten.



LEISTUNGSSTARK WIE EINE GROSSE.
KOMPAKT UND WENDIG WIE EINE KLEINE.

RA 43|BM 40
RA 55|BM 40

- ⦿ Schnell und sauber auf Knopfdruck: Automatischer Wechsel des Arbeitswerkzeugs mit dem patentierten Bürstaufnahme-system.
- ⦿ Kurze Rüstzeiten: Chemiedosiersystem und Chemiefflasche von außen zugänglich.
- ⦿ Hygiene einfach gemacht: Das Zwei-Tank-System und werkzeuglos wechselbare Deckeldichtungen gewährleisten eine hygienische Reinigung und Desinfektion nach HACCP oder Hygieneplan.
- ⦿ Gut aufgeräumt: Der Schmutzwasserschlauch ist platzsparend und sicher seitlich angebracht.
- ⦿ Einfache Wartung: Schmutzwassertank seitlich kippbar für schnellen Zugang zu Batterien und Motoren.
- ⦿ Flexibel unterwegs: Mit dem optionalen On-Board-Ladegerät.
- ⦿ Konsequent und umweltbewußt: mit dem elektronischen Wasserdosiersystem wird genau die richtige Menge Reinigungsflotte dosiert.
- ⦿ Schont Umwelt und Budget: die Ausstattung mit integriertem Chemiedosiersystem.
- ⦿ Noch weniger Verbrauch: die columbus-Wasserstopp-Bürsten und der integrierte Spritzschutz reduzieren Wasser- und Chemieverbrauch auf ein Minimum.
- ⦿ Besonders hygienisch: die optionale noBAC®-Ausführung empfohlen für alle Bereiche mit hohen hygienischen Anforderungen.
- ⦿ Und: Made in Germany.



ZWEI ARBEITSBREITEN.



	RA 43IB 40	RA 55IB 40
L x B x H	1190 x 510 x 980 mm	1250 x 570 x 980 mm
Arbeitsbreite	430 mm	550 mm
Saugbreite	735 mm	850 mm
Flächenleistung n. VDMA	1720 m ² /h	2200 m ² /h
Schalldruckpegel	60 dB(A)	60 dB(A)
Leergewicht	78,5 kg	80,4 kg
Betriebsgewicht	196 kg (105 Ah 5)	198 kg (105 Ah 5)

BATTERIEN/ELEKTRISCHE DATEN

Nennspannung	24 V	24 V
Nennleistung, gesamt	950 W	950 W
Anzahl Einzelblöcke	2	2
Batterie min.	76 Ah 5	76 Ah 5
Batterie max.	105 Ah 5	105 Ah 5

TANK

Frischwasservolumen	40 l	40 l
Schmutzwasservolumen	45 l	45 l

SAUGMOTOR

Unterdruck, max.	110 mbar	110 mbar
Luftmenge, max.	32 l/s	32 l/s

BÜRSTEN UND TREIBTELLER

Anzahl	1	1
Drehzahl	180 U/min	180 U/min
Bürstdruck	24 kg	23 kg

ZWEI VARIANTEN.



RA 43|BM 40

RA 55|BM 40

L x B x H	1190 x 510 x 980 mm	1250 x 570 x 980 mm
Arbeitsbreite	430 mm	550 mm
Saugbreite	735 mm	850 mm
Flächenleistung n. VDMA	1720 m ² /h	2200 m ² /h
Schalldruckpegel	60 dB(A)	60 dB(A)
Leergewicht	82 kg	84 kg
Betriebsgewicht	203 kg (105 Ah 5)	205 kg (105 Ah 5)

BATTERIEN/ELEKTRISCHE DATEN

Nennspannung	24 V	24 V
Nennleistung, gesamt	1130 W	1130 W
Anzahl Einzelblöcke	2	2
Batterie min.	76 Ah 5	76 Ah 5
Batterie max.	105 Ah 5	105 Ah 5

TANK

Frischwasservolumen	40 l	40 l
Schmutzwasservolumen	45 l	45 l

SAUGMOTOR

Unterdruck, max.	110 mbar	110 mbar
Luftmenge, max.	32 l/s	32 l/s

FAHRMOTOR

Nennleistung, gesamt	150 W	150 W
Geschwindigkeit, max.	4 km/h	4 km/h

BÜRSTEN UND TREIBTELLER

Anzahl	1	1
Drehzahl	180 U/min	180 U/min
Bürstdruck	21 kg	25 kg

DAS GROSSE LEICHTGEWICHT.
FÜR PUNKTELASTISCHE BÖDEN.

RA 66|KM 60



- ☞ Mit hohem Bürstdruck, geringem Betriebsgewicht, starkem Fahrmotor und extralangem Netzkabel sorgt der Reinigungsautomat für saubere, sofort begehbbare Böden in Sport- und Mehrzweckhallen.
- ☞ Große Reichweite serienmäßig: Das Netzkabel ist 25 Meter lang, die platz sparend konstruierten Tanks fassen je 60 Liter.
- ☞ Der Bürstdruck lässt sich optimal auf die Bodenbeschaffenheit und den Verschmutzungsgrad einstellen.
- ☞ Mit seinem geringen Betriebsgewicht von 240 kg eignet sich der Reinigungsautomat insbesondere für den Einsatz auf druckempfindlichen Böden nach DIN 18032-2.
- ☞ Schnell starten, lange reinigen: Netzkabel einstecken, anschalten und durchgängig ohne Ladezeiten arbeiten.
- ☞ Der glattwandige Schmutzwassertank mit großer Öffnung lässt sich schnell und gründlich reinigen, die Dichtung gemäß der Hygieneverordnung HACCP abnehmen und auswechseln.
- ☞ Alle Komponenten sind frei zugänglich.
- ☞ Ermüdungsfrei und sicher arbeiten: Der Führungsbügel ist ergonomisch geformt, das Bedienpanel selbsterklärend.

RA 66|KM60

L x B x H	1400 x 680 x 1000 mm
Arbeitsbreite	660 mm
Saugbreite	980 mm
Flächenleistung n. VDMA	2640 m ² /h
Schalldruckpegel	70 dB(A)
Leergewicht	180 kg
Betriebsgewicht	240 kg

ELEKTRISCHE DATEN

Nennspannung	230 V
Nennleistung, gesamt	1825 W
Netzkabel	25 m

TANK

Frischwasservolumen	60 l
Schmutzwasservolumen	60 l

SAUGMOTOR

Unterdruck, max.	230 mbar
Luftmenge, max.	50 l/s

FAHRMOTOR

Nennleistung, gesamt	200 W
Geschwindigkeit, max.	5,5 km/h

BÜRSTEN UND TREIBTeller

Anzahl	2
Drehzahl	200 U/min
Bürstdruck	33/36 kg

WECHSELN IM HANDUMDREHEN: DAS INNOVATIVE AUFNAHMESYSTEM FÜR BÜRSTEN UND TREIBTELLER.

RA 55|BM 60
RA 66|BM 60

➤ Speziell für wechselnde Anforderungen entwickelt, meistert der Reinigungsautomat mit serienmäßigem Fahrmotor alle Einsätze und sorgt auf mittleren bis großen Flächen für gründliche Sauberkeit.

➤ Ermüdungsfrei und sicher arbeiten, auch bei langen Einsätzen: ergonomischer Führungsbügel, übersichtliches Bedienpanel mit Wippe für Vor/Zurück, gute Rundumsicht.

➤ Kompakte Bauweise, passt mit 138 cm Länge in alle gängigen Aufzüge.

➤ Optional: Bereifungsvarianten für jede Objektanforderung.



* Abbildung mit optionaler Bereifung.

◉ **Umweltschonend:** die optionale Chemiedosierung für gleich bleibend hohe Reinigungsqualität bei geringerem Verbrauch von Reinigungsmitteln.

◉ **Starke Saugleistung bei minimalem Geräuschpegel:** Der Saugmotor hat eine Geräuschemission von nur 61 dB(A), in der optionalen silent-Version sogar von nur 58 dB(A).

◉ **Optionale noBAC® Ausführung** für alle Einsatzbereiche mit hoher hygienischer Anforderung.

◉ **Äußerst anpassungsfähig:** Das adaptive Bürstsystem des RA 661BM 60 liegt auch bei unebenen Böden plan auf – und säubert jeden Zentimeter mit vollem Bürstdruck.

◉ **Schnell, bequem und hygienisch wechseln:** Der Reinigungsautomat wirft Bürste und Treibteller nicht nur auf Knopfdruck ab, er nimmt sie auch automatisch auf.

◉ **DEKRA und EUnited getestet und zertifiziert.**

◉ **Und: Made in Germany.**



- Servicefreundlich: Für einen freien Zugang zu Batterien und Aggregaten lässt sich der Schmutzwassertank seitlich abkippen.



- Das Frischwasser lässt sich im Handumdrehen einfüllen – über die integrierte, handelsübliche Systemkupplung oder über die große Einfüllöffnung.



- Das 2-Tank-System gewährleistet eine hygienische Reinigung und Desinfektion gemäß HACCP Konzept oder Hygieneplan.



- Am optionalen seitlichen Tool-Board können Wischmopp, Besen und weiteres Arbeitsmaterial griffbereit mitgeführt werden.



	RA 55 BM60	RA 66 BM60
L x B x H	1470 x 550 x 1100 mm	1375 x 680 x 1100 mm
Arbeitsbreite	550 mm	660 mm
Saugbreite	850 mm	980 mm
Flächenleistung n. VDMA	2200 m ² /h	2640 m ² /h
Schalldruckpegel	61/58* dB(A)	61/58* dB(A)
Leergewicht	140 kg	147 kg
Betriebsgewicht (180 Ah 5)	324 kg	331 kg

BATTERIEN/ELEKTRISCHE DATEN

Nennspannung	24 V	24 V
Nennleistung, gesamt	1240 W	1240 W
Anzahl Einzelblöcke	4	4
Kapazität, nass max.	175 Ah 5	175 Ah 5
Kapazität, Gel max.	180 Ah 5	180 Ah 5

TANK

Frischwasservolumen	60 l	60 l
Schmutzwasservolumen	60 l	60 l

SAUGMOTOR

Unterdruck, max.	110 mbar	110 mbar
Luftmenge, max.	32 l/s	32 l/s

FAHRMOTOR

Nennleistung, gesamt	300 W	300 W
Geschwindigkeit, max.	6 km/h	6 km/h

BÜRSTEN UND TREIBTeller

Anzahl	1	2
Drehzahl	150 U/min	180 U/min
Bürstdruck	30kg	40 kg

*silent-Ausführung, optional.

Das patentierte Aufnahmesystem des RA 66|BM60

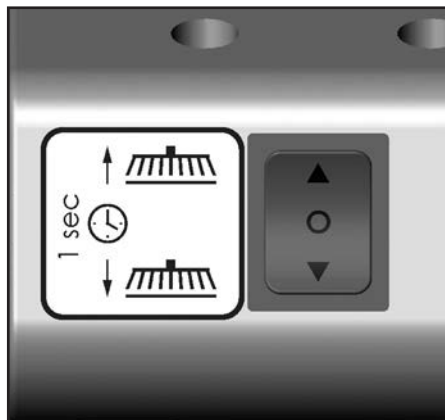

GROSSE KLASSE:
DAS MAXIMUM AN EFFEKTIVITÄT FÜR GROSSE FLÄCHEN.
RA 85|BM 90



*Abbildung mit optionaler Ausstattung



- Die 90-Liter-Klasse bietet ein Optimum an Komfort und Flexibilität für die professionelle Reinigung auch unter härtesten Bedingungen. Auf elegante Weise verbindet sie große Flächenleistung mit einfacher Bedienung und maximaler Wendigkeit. Ein bestechendes Gesamtkonzept mit überragender Effizienz.
- Schnellbefüllsystem: über den Quick-Fill-Anschluss wird die Maschine autonom mit 90-Liter Frischwasser befüllt.
- Starke Leistung: zwei Bürstmotoren mit je 800 Watt sorgen für eine kompromisslose Reinigungsleistung.
- Optimale Absaugung: die einstellbare bogenförmige Saugdüse und der leistungsstarke Saugmotor nehmen die Schmutzflotte auch in Kurven rückstandsfrei auf.
- Schnelle Einstellung: ergonomisch arbeiten bei jeder Körpergröße mit dem schnell verstellbaren Führungsriff.
- Kompakte Bauweise: Mit 138 cm Länge kann die Maschine in allen gängigen Aufzügen transportiert werden und ist auf 1,6m wendbar.
- Lange Laufzeit: Mit Batteriekapazität bis 285 Ah 5 bis zu 5 Stunden Laufzeit.
- Und: Made in Germany.

GROSSE KLASSE. FÜR INDUSTRIE UND RETAIL.

Bedienerfreundlich:

- Schnell und sauber auf Knopfdruck: automatischer Wechsel der Arbeitswerkzeuge mit dem patentierten Bürstaufnahmesystem.
- Kurze Rüstzeiten: Chemiedosierung und Chemiebehälter von außen zugänglich.
- Einfach hygienisch: das Zwei-Tank-System, werkzeuglos wechselbare Deckeldichtungen und extra große Revisionsöffnungen gewährleisten eine hygienische Reinigung und Desinfektion nach HACCP oder Hygieneplan.
- Einfach sauber: der lange Schmutzwasserschlauch ist platzsparend seitlich angebracht und sorgt für komfortable Entleerung.

Umweltbewusst:

- Immer richtig: mit dem serienmäßigen elektronischen Wasserdosiersystem wird die Menge der benötigten Reinigungslösung dosiert, um das Optimum an Reinigungsleistung während des gesamten Einsatzes konstant zu gewährleisten.
- Gut für Umwelt und Budget: das optional integrierbare Chemiedosiersystem.

Industrietauglich:

- Verschiedene Bereifungsvarianten: auf die Objektanforderung konfigurierbar.
- Robustes Gesamtkonzept: Zuverlässig Arbeiten ohne Ausfallzeiten durch den Einsatz hochwertiger Komponenten.
- Einstellbarer Bürstdruck: der einstellbare Bürstdruck bis 73 kg garantiert erstklassige Ergebnisse; selbst bei stärksten Verschmutzungen.





RA 85|BM90

L x B x H	1380 x 890 x 1235 mm
Arbeitsbreite	850 mm
Saugbreite	980 mm
Flächenleistung n. VDMA	3360m ² /h
Schalldruckpegel	60 dB(A)
Leergewicht	154 kg
Betriebsgewicht	436 kg (240 Ah 5)

BATTERIEN/ELEKTRISCHE DATEN

Nennspannung	24 V
Nennleistung, gesamt	2340 W
Anzahl Einzelblöcke	4
Batterie nass, max.	255 Ah 5
Batterie Gel, max.	285 Ah 5

TANK

Frischwasservolumen	90 l
Schmutzwasservolumen	95 l

SAUGMOTOR

Unterdruck, max.	110 mbar
Luftmenge, max.	32 l/s

FAHRMOTOR

Nennleistung, gesamt	300 W
Geschwindigkeit, max.	6 km/h

BÜRSTEN UND TREIBTELLER

Anzahl	2
Drehzahl	180 U/min
Leistung Bürstmotor	2 x 800 W
Bürstdruck	43 - 73 kg



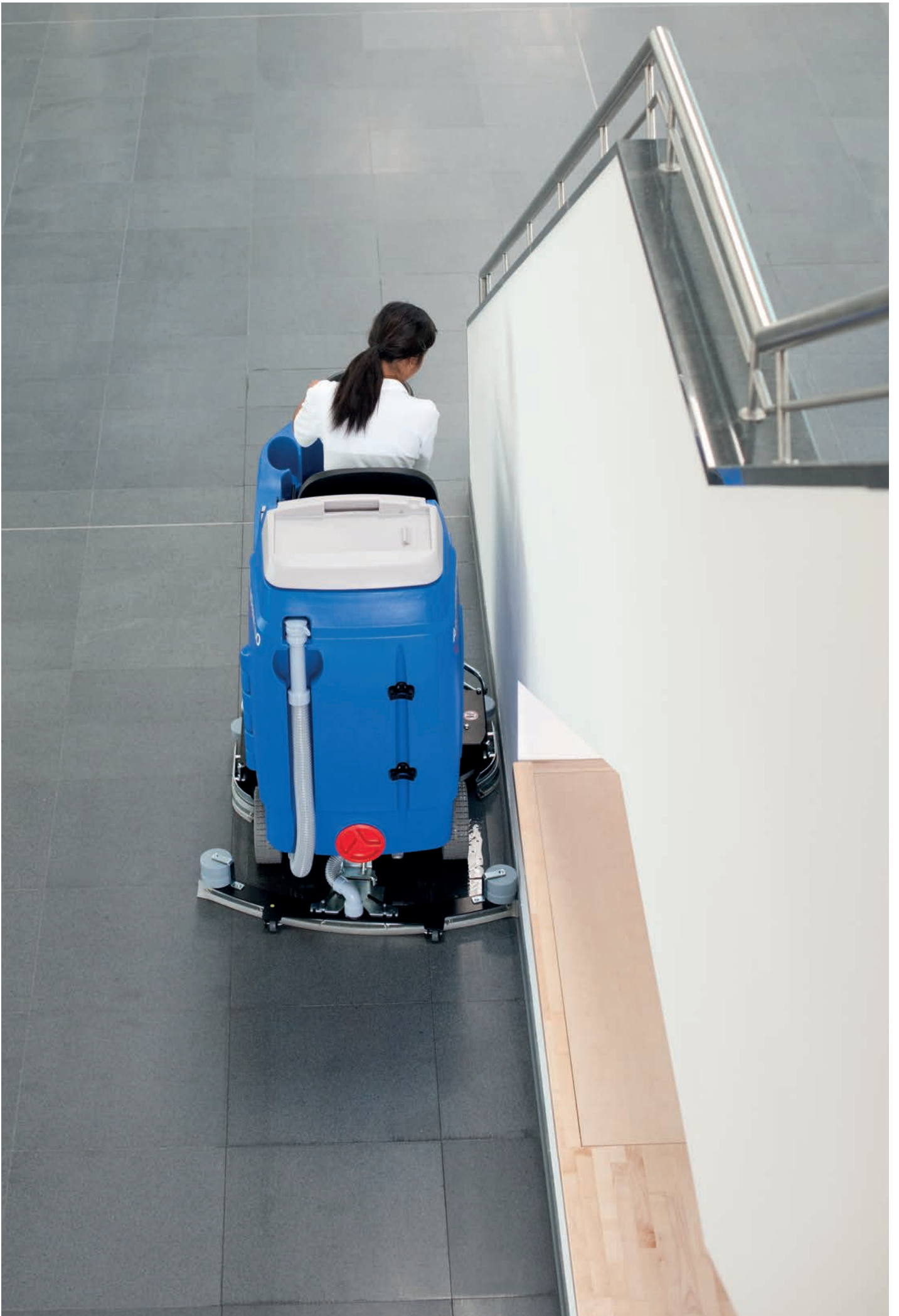

ERGONOMISCH. EFFIZIENT.
UND ERSTAUNLICH KOMPAKT.

ARA 66|BM70

- ❶ Mit dem 70 Liter-Aufsitzer lassen sich effiziente Einsätze fahren, gerade in Kliniken und Lebensmittelmärkten oder in kleineren, oft überstellten Objekten.
- ❷ Mit dem serienmäßigen elektronischen Wasserdosiersystem kann der Verbrauch exakt bestimmt und Reinigungseinsätze noch effizienter geplant werden.
- ❸ Ob 155 cm klein oder 195 cm groß, auf der langen Sitzfläche findet jeder die richtige Position, um entspannt und ermüdungsfrei arbeiten zu können.
- ❹ Ausgesprochen kleiner Wendekreis von nur 1,65 Metern.
- ❺ Schnell und bequem hygienisch wechseln: Bürsten und Treibteller werden auf Knopfdruck abgeworfen und auch wieder aufgenommen.



Aufsitzer mit kleinem Bediener

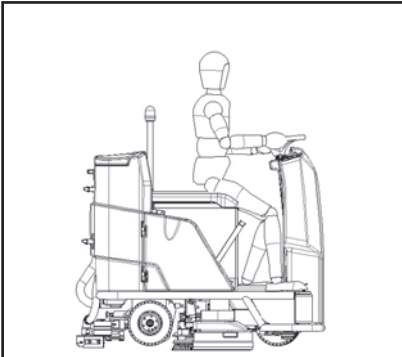

Aufsitzer mit großem Bediener

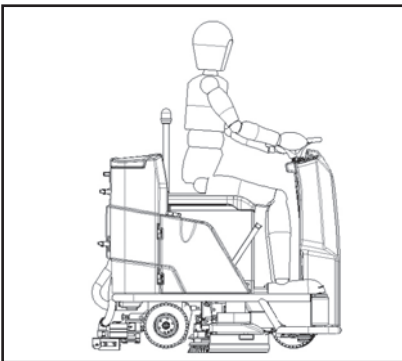

Entnehmbares Grobschmutzsieb



Bedienfeld mit Not-Aus-Knopf



- Das Befüllen mit Frischwasser erfolgt schnell und sauber über die integrierte, handelsübliche Systemkupplung oder die große Einfüllöffnung.
- Hygienisch nach HACCP: Frisch- und Schmutzwassertank haben extra große Revisionsöffnungen und lassen sich gründlich und gut reinigen, die Deckeldichtungen können werkzeuglos abgenommen werden.
- Robuste Mechanik: einfache Bedienschalter für Ein/Aus und Vor/Zurück, Hebel zum Absenken von Bürsten und Saugfuß.
- Durchzugsstarker Fahrmotor und Hinterradantrieb ermöglichen Arbeiten bis 12% Steigung.
- Optional: Bereifungsvarianten für jede Objektanforderung.

ROBUSTE MECHANIK, CLEVERE ELEKTRONIK. UND JEDE MENGE FUNKTIONALE DETAILS.

- ❶ **Servicefreundlich:** Für freien Zugang zu Batterien und Aggregaten lässt sich die Sitzfläche aufklappen.
- ❷ **Der bogenförmige Saugfuß** passt sich den Fahrbewegungen an und nimmt die Schmutzflotte selbst in engen Kurven rückstandsfrei auf und garantiert streifenfreie und sofort begehbare Böden.
- ❸ **Die niedrige Einstiegshöhe,** das nach beiden Seiten offene Cockpit, der geräumige Fußraum: So lässt sich schnell und flexibel agieren.
- ❹ **Gerade mal 138 cm lang und 85 cm breit,** passt der Aufsitzer in alle gängigen Aufzüge und passiert spielend enge Kassenzonen.



ARA 66|BM70

L x B x H	1380 x 680 x 1170 mm
Arbeitsbreite	660 mm
Saugbreite	850 mm
Flächenleistung n. VDMA	3960 / 4620 m ² /h*
Schalldruckpegel	63/59** dB(A)
Leergewicht	187 kg
Betriebsgewicht (180 Ah 5)	456 kg

- Optional: silent-Version mit nur 59 db(A), Security-Kit für mehr Sicherheit bei Einsätzen mit Publikumsverkehr.
- Umweltschonend: optionale Chemiedosierung für gleich bleibend hohe Reinigungsqualität bei geringerem Verbrauch an Reinigungsmitteln, der 8-Liter-Chemietank lässt sich werkzeuglos abnehmen.
- Schneller sauber: im Vergleich zu entsprechenden Nachläufern bis zu 600 m² mehr Flächenleistung pro Stunde.
- DEKRA geprüft und zertifiziert.
- Und: Made in Germany.



BATTERIEN/ELEKTRISCHE DATEN

Nennspannung	24 V
Nennleistung, gesamt	1690 W
Anzahl Einzelblöcke	4
Kapazität, nass max.	200 Ah 5
Kapazität, Gel max.	180 Ah 5

TANK

Frischwasservolumen	70 l
Schmutzwasservolumen	80 l

SAUGMOTOR

Unterdruck, max.	110 mbar
Luftmenge, max.	32 l/s

FAHRMOTOR

Nennleistung, gesamt	750 W
Geschwindigkeit, max.	6 / 7 km/h

BÜRSTEN UND TREIBTELLER

Anzahl	2
Drehzahl	180 U/min
Bürstdruck	30 kg

*wahlweise mit 6 km/h oder 7km/h lieferbar

**silent-Ausführung, optional.



ÜBERAUS WENDIG. EFFIZIENT. UND ZUVERLÄSSIG.
MIT EINEM WORT: FUNKTIONELL.

ARA 66|BM 100
ARA 80|BM 100



*Abbildung mit optionaler Ausstattung



- Der einfach zu bedienende, kompakte Aufsitzer eignet sich ideal für die tägliche Unterhaltsreinigung von kleineren bis mittleren Flächen in Industriehallen, Kliniken und Märkten mit engen Gängen und Kassenzonen.
- Batteriekapazität bis 320 Ah 5 für lange Arbeitszeiten bis zu 8 Stunden.
- Robuste Mechanik statt Elektronik: einfache Bedienschalte für Ein/Aus und Vor/Zurück, mechanisches Absenken von Bürste und Saugfuß.
- Service- und wartungsfreundlich: Der Schmutzwassertank lässt sich seitlich wegschwenken, Aggregate und Batterie sind frei zugänglich.
- Leicht zu transportieren: Mit nur 138 cm Länge passen beide Modelle in alle gängigen Aufzüge.
- Ermüdungsfreies, sicheres Arbeiten: ergonomische Fahrposition mit guter Rundumsicht.
- Der Hinterradantrieb sorgt für gute Traktion, der ausgesprochen kleine Wendekreis von 1,9 Metern für erweiterte Einsatzmöglichkeiten, z. B. auch in engen Gängen.
- Umweltschonend: Die optionale Chemiedosierung mit 10-Liter-Vorratsbehälter gewährleistet eine gleich bleibend hohe Reinigungsqualität bei geringerem Verbrauch an Reinigungsmitteln.
- Funktionell auch in der Ausstattung, individuell und objektbezogen: als silent-Ausführung mit nur 60 dB (A), mit integriertem Ladegerät, mit Security-Kit für mehr Sicherheit bei Einsätzen mit Publikumsverkehr.
- Hygienisch nach HACCP: Frisch- und Schmutzwassertank haben extra große Revisionsöffnungen und lassen sich gründlich und gut reinigen, die Deckeldichtungen können werkzeuglos abgenommen werden.
- Optionale noBAC® Ausführung für alle Einsatzbereiche mit hoher hygienischer Anforderung.
- Bereifungsvarianten für jede Objektanforderung.

GUT GEDACHT.



GUT GEMACHT.



ARA 66|BM 100

ARA 80|BM 100

L x B x H	1380 x 730 x 1325 mm	1380 x 900 x 1325 mm
Arbeitsbreite	660 mm	800 mm
Saugbreite	850 mm	980 mm
Flächenleistung n. VDMA	4620 m ² /h	5600 m ² /h
Schalldruckpegel	64/60* dB(A)	64/60* dB(A)
Leergewicht	258 kg	263 kg
Betriebsgewicht (320 Ah 5)	690 kg	695 kg

BATTERIEN/ELEKTRISCHE DATEN

Nennspannung	24 V	24 V
Nennleistung, gesamt	2290 W	2290 W
Kapazität, nass max.	250 Ah 5**/320 Ah 5	250 Ah 5**/320 Ah 5
Kapazität, Gel max.	240 Ah 5**/280 Ah 5	240 Ah 5**/280 Ah 5

TANK

Frischwasservolumen	100 l	100 l
Schmutzwasservolumen	115 l	115 l

SAUGMOTOR

Unterdruck, max.	170 mbar	170 mbar
Luftmenge, max.	33 l/s	33 l/s

FAHRMOTOR

Geschwindigkeit, max.	7 km/h	7 km/h
-----------------------	--------	--------

BÜRSTEN UND TREIBTELLER

Anzahl	2	2
Drehzahl	160 U/min	160 U/min
Bürstdruck	50 kg	50 kg

*silent-Ausführung, optional.

**Mit integriertem Ladegerät.

Das griffige Lenkrad



MEHR LITER. MEHR ARBEITSBREITE. MEHR FLEXIBILITÄT.
EINFACH MEHR EFFIZIENZ PRO TANK.

ARA 85|BM 120

- Der ARA 85|BM 120 ist der hoch-effiziente Aufsitzreinigungs-automat für große Flächen. Mit einer Tankfüllung kann ohne Unterbrechung zwei Stunden gereinigt werden.
- Das serienmäßige elektronische Wasserdosiersystem unterstützt den exakten Verbrauch und die Planung effizienter Reinigungseinsätze.
- Effizienz, die bereits vor der Reinigung beginnt: mit dem Schnellbefüllungssystem wird der Frischwassertank schnell und sicher befüllt. Bürsten und Treibteller lassen sich per Knopfdruck abwerfen und auch wieder aufnehmen.
- Ergonomisch durchdacht: die lange Sitzfläche bietet jedem Benutzer einen angenehmen Arbeitsplatz, der effektives Arbeiten einfach macht.
- Schnell und flexibel agieren: niedrige Einstiegshöhe, ein beidseitig offenes Cockpit und ein geräumiger Fußraum.
- Effektives Reinigen ohne Wartezeit: der bogenförmige Saugfuß und eine kraftvolle Absaugung garantieren sofort begehbare, streifenfreie Böden.



- ❶ **Flexibel, schnell und wendig:** die kompakten Abmessungen und der kleine Wendekreis von 1,95m ermöglichen randnah sauberes Reinigen auch wenn es eng wird.
- ❷ **Wirtschaftlich und nachhaltig:** reinigen mit optionalem Chemiedosiersystem, das nur soviel Chemie einsetzt wie unbedingt notwendig.
Die optional erhältlichen Chemietanks erleichtern die tägliche Arbeit bei häufigem Wechsel der Reinigungschemie.
- ❸ **Sicherheit und gute Sicht:** optimale Ausleuchtung des Arbeitsfeldes durch LED-Frontleuchten. Zusätzliche Sicherheit durch optionale Warnleuchten. Die Bereifungsvarianten sind auf die Objktanforderungen abstimbar und bieten höchsten Fahrkomfort.
- ❹ **Schnell und einfach:** beide Tanks sind über große Revisionsklappen gut zugänglich und lassen sich gründlich und gut reinigen, die Deckeldichtungen können werkzeuglos abgenommen werden.



120 LITER.
MADE IN GERMANY.

ARA 85|BM 120

- ◉ Mit der optionalen silent-Version ist bei 60 db (A) extrem leises Reinigen auch während der Geschäftszeiten und in geräuschsensiblen Bereichen möglich.
- ◉ Werterhalt leicht gemacht: Servicemarkierungen und guter Zugang zu allen zu reinigenden Bereichen erleichtern die tägliche Maschinenpflege.
- ◉ Besonders nachhaltig durch lange Lebensdauer: eine robuste Konstruktion, hochqualitative Einzelbauteile und eine perfektionistische Montage gewährleisten einen zuverlässigen Betrieb mit kalkulierbaren Folgekosten.
- ◉ DEKRA getestet und zertifiziert.
- ◉ Und: Made in Germany.



Schnellbefüllung



Elektronische Wasserdosierung serienmäßig



ARA 85|BM120

L x B x H	1490 x 880 x 1260 mm
Arbeitsbreite	850 mm
Saugbreite	980 mm
Flächenleistung n. VDMA	5100m ² /h
Schalldruckpegel	62/60* dB(A)
Leergewicht	209 kg
Betriebsgewicht (240 Ah 5)	596 kg

Abnehmbarer Chemietank



LED-Frontleuchten als Standard



BATTERIEN/ELEKTRISCHE DATEN

Nennspannung	24 V
Nennleistung, gesamt	2395 W
Anzahl Einzelblöcke	4
Kapazität, nass max.	auf Anfrage
Kapazität, trocken max.	240 Ah 5

TANK

Frischwasservolumen	120 l
Schmutzwasservolumen	140 l

SAUGMOTOR

Unterdruck, max.	110 mbar
Luftmenge, max.	32 l/s

FAHRMOTOR

Nennleistung, gesamt	750 W
Geschwindigkeit, max.	6 km/h

BÜRSTEN UND TREIBTELLER

Anzahl	2
Drehzahl	180 U/min
Bürstdruck	36 kg

* silent-Ausführung, optional.



STARKE LEISTUNG. STARTKLAR AUF KNOPFDRUCK.
EINFACH KOMFORTABEL.

ARA 80|BM 150
ARA 100|BM 150



*Abbildung mit optionaler Ausstattung



- ❶ Der große Aufsitzer mit einem Meter Arbeitsbreite ermöglicht hohe Flächenleistungen bis 7.500 m² pro Stunde.
- ❷ Leistungsstarke Traktionsbatterien bis 480 Ah 5 für eine Nettoarbeitszeit bis zu 10 Stunden.
- ❸ Der stufenlos einstellbare Bürstdruck ermöglicht eine perfekte Anpassung an die unterschiedlichen Reinigungsaufgaben auf großen Flächen.
- ❹ Nach leichtem Druck auf die Automatiktaste senkt sich der Saugfuß und der Bürstkopf stellt sich in Stand-by-Position. Ein Antippen des Gaspedals aktiviert sämtliche Funktionen: Die Bürsten fahren mit entsprechendem Bürstdruck in die gewünschte Arbeitsposition, die Pumpe fördert die richtige Menge Wasser – die Maschine arbeitet im voreingestellten Modus.
Bequemer ist ein stets gleichbleibendes Reinigungsergebnis kaum machbar.
- ❺ Der Schmutzwassertank ist glattwandig, ohne Hinterschnitt konstruiert und gut zugänglich sowie kippbar – und damit einfach zu reinigen. Er lässt sich im Regelbetrieb bequem über den Schlauchablauf am tiefsten Punkt des Tanks dosiert und vollständig entleeren.
- ❻ Sicher und bequem arbeiten: ausgereifte, vielfach bewährte Technik und sehr gute Sitzergonomie für lange Arbeitsintervalle.
- ❼ Feststellbremse für sicheres Halten und Parken.
- ❽ Optionale Sprühlanze für sauberes Arbeiten bis hin zu den kleinsten Ecken.
- ❾ Bereifungsvarianten für jede Objektanforderung.

SAUBER BIS IN DIE ECKEN.
MIT OPTIONALER SPRÜHLANZE.



*Abbildung mit optionaler Ausstattung

ARA 80|BM150**ARA 100|BM150**

L x B x H	1880 x 930 x 1440 mm	1900 x 1100 x 1440 mm
Arbeitsbreite	800 mm	1000 mm
Saugbreite	1180 mm	1370 mm
Flächenleistung n. VDMA	6000 m ² /h	7500 m ² /h
Schalldruckpegel	64 dB(A)	64 dB(A)
Leergewicht	330 kg	370 kg
Betriebsgewicht (480 Ah 5)	915 kg	955 kg

BATTERIEN/ELEKTRISCHE DATEN

Nennspannung	24 V	24 V
Nennleistung, gesamt	2380 W	2380 W
Kapazität, nass max	480 Ah 5	480 Ah 5
Kapazität, Gel max.	280 Ah 5	280 Ah 5

TANK

Frischwasservolumen	150 l	150 l
Schmutzwasservolumen	150 l	150 l

SAUGMOTOR

Unterdruck, max.	170 mbar	170 mbar
Luftmenge, max.	33 l/s	33 l/s

FAHRMOTOR

Geschwindigkeit, max.	7,5 km/h	7,5 km/h
-----------------------	----------	----------

BÜRSTEN UND TREIBTELLER

Anzahl	2	2
Drehzahl	160 U/min	160 U/min
Bürstdruck, max.	100 kg	100 kg



DAS ORIGINAL COLUMBUS-ZUBEHÖRPROGRAMM: QUALITÄT DIE SICH AUSZAHLT.

Für jedes Einsatzgebiet bietet das Zubehörsortiment von columbus das passende Reinigungskonzept. Die erstklassigen Bürsten und Treibteller „Made in Germany“ garantieren beste Reinigungsergebnisse und Effizienz. Mit dem patentierten Aufnahmesystem können Treibteller und Bürsten mit Knopfdruck abgeworfen und wieder aufgenommen werden.

Bürsten

- Hohe Qualität und lange Lebensdauer: columbus Bürsten sind über die gesamte freie Fläche dicht beborstet – für höhere Standfestigkeit, mehr Laufruhe und geringeren Verschleiß.
- Bessere Reinigungsleistung: Ein Hohlsliff der Borstenenden sorgt für exakt planes Aufliegen unter Belastung. Schräg gestellte äußere Borstenreihen ermöglichen sauberes Arbeiten bis zum Rand. Durch die Struktur der Beborstung wird eine optimale Wasserverteilung über die gesamte Fläche erzielt.
- Robuste Anschlussstücke aus Stahl und Polypropylen (PP): exakte Führung, weniger Verschleiß.
- Weniger Wasserverbrauch mit den Wasser-Stopp Bürsten: Dank der speziellen Rand-Beborstung kann bis zu 40 % Wasser gespart werden. Somit leisten die hochwertigen Bürsten einen wichtigen Beitrag zur nachhaltigen Reinigung.
- Die hochwertigen Fünf-Komponenten-Bürsten sind für die optimale Reinigung von stark strukturierten Böden besonders gut geeignet. Die Beborstung mit fünf Komponenten und die spezielle Anordnung der Borsten ermöglichen eine gründliche Tiefenreinigung strukturierter Oberflächen.

columbus Schrubbbürsten



columbus Bürsten für das patentierte Aufnahmesystem

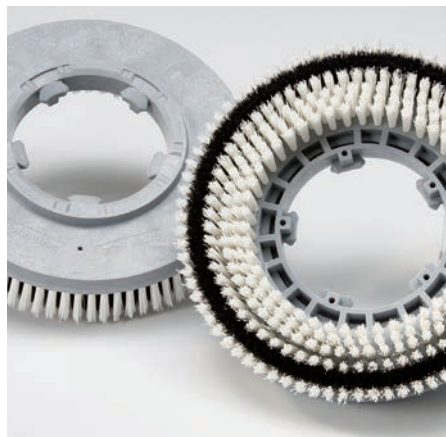

columbus Treibteller

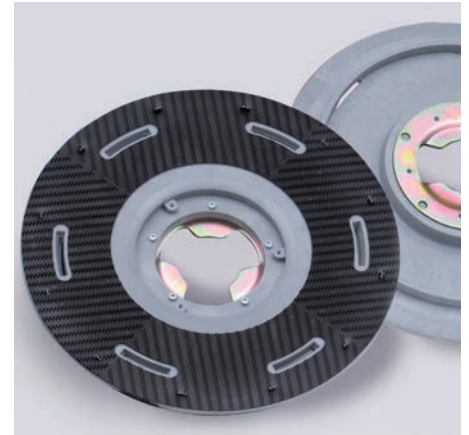

columbus Treibteller für das patentierte Aufnahmesystem

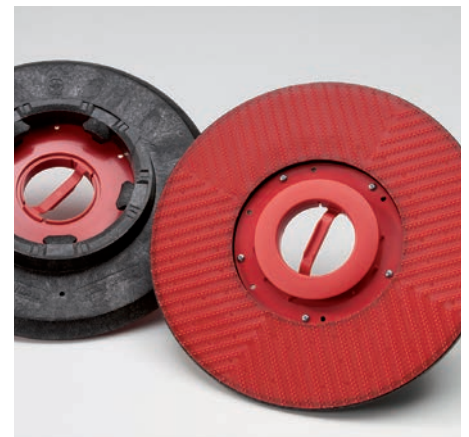

Fünf-Komponenten-Bürste



Treibteller

- ❶ Funktionssicher und lange haltbar: Die rote Hakchenplatte ist aus widerstandsfahigem Polyamid, geklebt und zusatzlich geklammert. Speziell geformte Hakchen sorgen fur eine bessere Haftung der Pads.
- ❷ Leicht, stabil und langlebig: Die Grundplatte ist aus geschaumtem Polypropylen und optimal plan gearbeitet – fur eine entsprechend perfekte Auflage der Pads, die dadurch deutlich effizienter reinigen.
- ❸ Robuste Anschlussstucke aus Stahl und Polypropylen (PP): exakte Fuhrung, weniger Verschlei.

Pads

- ❶ Die hochwertigen Pads zeichnen sich durch eine hohe Lebensdauer aus und garantieren ein gleichbleibend gutes Reinigungsergebnis auch fur die anspruchsvollsten Aufgaben. Die Anwendungsmoglichkeiten reichen von der taglichen Unterhaltsreinigung bis zur Sanierung stark beanspruchter Boden. Der Einsatz von Reinigungsschemie kann durch die Verwendung von Pads deutlich reduziert werden und ist somit ein wichtiger Bestandteil nachhaltiger Reinigung.



Sauglippen

- ❶ Die Sauglippen aus dem Original-Zubehorprogramm garantieren beste Absaugergebnisse fur streifenfreie und sofort begehbare Boden.



Batterien

- ❶ Unsere leistungsstarken Batterien von renommierten Herstellern garantieren lange Arbeitsintervalle und einen wirtschaftlichen Einsatz unserer Maschinen.



DAS HYGIENE-PLUS: REINIGUNGSAUTOMATEN IN noBAC® AUSFÜHRUNG.

ANTIBAKTERIELLE FRISCH- UND SCHMUTZWASSERTANKS

columbus noBAC®-Ausführungen wurden eigens für Einsatzbereiche mit hoher hygienischer Anforderung – zum Beispiel HACCP oder Hygienepläne – entwickelt: für Krankenhäuser, Alten- und Pflegeheime, für Küchen und die Lebensmittelindustrie.

Die noBAC® Tanks sind aus Polyethylen gefertigt, angereichert mit einem antibakteriellen, anorganischen Wirkstoff.

Optional für die columbus Reinigungsautomaten B 20, B/BM 40, BM 60, BM 90 und ARA 100.

Wirkungsweise

Das Additiv wirkt von innen nach außen und verhindert mikrobielles Wachstum in Mikrorissen, toten Punkten und auf rauen Oberflächen. Bakterien werden in ihrer Vermehrung gehemmt.

Die noBAC® Wirkstoffmischung (Polyethylen mit Additiv) wurde nach ISO 22196 auf Bakterien der Stämme Escherichia coli, Staphylococcus aureus und Methicillin-resistenter Staphylococcus aureus (MRSA) getestet.

Vorteile

Bessere Hygiene und Desinfektion.

Weniger Aufwand beim Reinigen der Maschinen, kürzere Wartezeiten beim Säubern der Tanks und geringere Kosten für Chemie.

Frisch- und Schmutzwassertank lassen sich gründlich und gut reinigen, die Deckeldichtungen können werkzeuglos abgenommen werden.

noBAC® hat kein Verfallsdatum – es wirkt ein Tankleben lang.

Die noBAC® Wirkstoffmischung ist beides – lebensmittelecht und mit jeder Chemie kompatibel. Es gibt keine Wechselwirkungen.

Das Schaubild zeigt, wie noBAC®-Schutz das Bakterienwachstum im Lauf von drei Tagen reduziert.

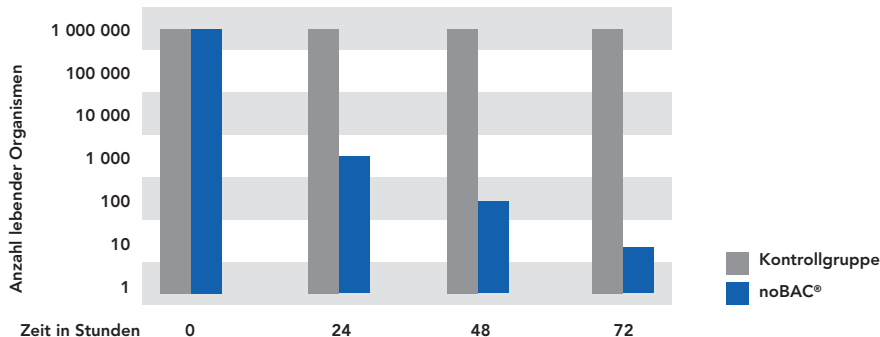

Umweltschutz

Produktion, Anwendung und Recycling der Tanks beeinträchtigen zu keinem Zeitpunkt die Umwelt.



NACHHALTIGKEIT BEI COLUMBUS: NUR WAS LANGE HÄLT, IST AUCH WIRKLICH GRÜN.

Weniger Materialverbrauch durch puristisches Engineering, gezielter Einsatz recyclingfähiger Materialien, intelligente Dosiersysteme, energieeffiziente Leichtlaufgetriebe - das sind nur einige der Aspekte, mit denen wir die Nachhaltigkeit unserer Produkte immer weiter optimieren. Die wichtigste allerdings ist und bleibt die Langlebigkeit unserer Maschinen.

Weniger Materialverbrauch durch ökonomisches Design.

- ☞ Unser Verständnis von Nachhaltigkeit beginnt bereits bei der Entwicklung unserer Maschinen. Bei möglichst geringen Abmessungen erzielen wir die optimale Reinigungsqualität. Dadurch senken wir den Materialverbrauch und streben gleichzeitig einen möglichst hohen Wirkungsgrad der eingesetzten Energie an. Beim Design unserer Tanks sparen wir Material ohne dabei unseren Qualitätsanspruch aus den Augen zu verlieren. So sind unsere Frischwassertanks doppelwandig aufgebaut und ummanteln den Batterieraum, das spart Platz und Gewicht. Das ist ökonomisches und ökologisches Design zugleich.

Weniger Wasserverbrauch durch intelligentes Dosiersystem.

- ☞ Das serienmäßig integrierte elektronische Wasserdosiersystem garantiert eine exakte Dosierung des Frischwassers. Es wird nur so viel Wasser verbraucht, wie für eine gründliche Reinigung unbedingt notwendig ist. Nicht mehr und nicht weniger.

Weniger Belastung der Umwelt durch geringeren Chemieverbrauch.

- ☞ Mit der integrierten Chemiedosierung lässt sich die benötigte Menge an Reinigungschemie exakt einstellen. Das bedeutet weniger Verbrauch bei gleich bleibend hoher Reinigungsqualität. Die Regelung der Dosierung erfolgt elektronisch, das Mischungsverhältnis ist immer optimal. Bodenbeläge werden so materialschonend gereinigt und bleiben länger schön – und jedes Reinigungsintervall ist aktiver Umweltschutz.

Weniger Energieverbrauch durch Leichtlaufgetriebe.

- ☞ Der Einsatz leicht laufender Getriebe reduziert die Energieverluste bei der Kraftübertragung. Man benötigt dadurch weniger Energie, um die für ein optimales Reinigungsergebnis notwendige Kraft der Bürste und des Fahrmotors zu realisieren.

Unser Beitrag zum Umweltschutz durch Recycling wertvoller Rohstoffe.

- ☞ Die Materialien, die für unsere Reinigungsautomaten verwendet werden, sind zum großen Teil recyclingfähig. Die hauptsächlich zum Einsatz kommenden Materialien sind Stahl und Polyethylen. Polyethylen kann zu Granulat zerrieben und wieder als Ausgangsmaterial für neue Behälter verwendet werden, Stahl wird über den Recyclingprozess in seine Ursprungsqualität zurückgeführt. Zudem stellen wir unsere Maschinen soweit möglich mit elektromechanischen Elementen aus, die sich ebenfalls problemlos recyceln lassen.

So entstehen Maschinen, die sich anfühlen, wie Maschinen sich anfühlen sollen: robust und nachhaltig. Denn nur was lange hält, ist auch wirklich grün.

